

GRÖNER

MANUAL DE INSTRUCCIONES

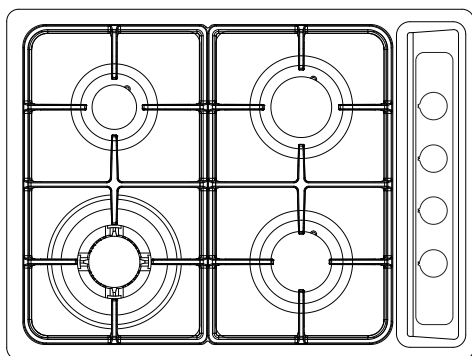

ENCIMERA A GAS QEGXS4

LA INSTALACIÓN DEL PRODUCTO DEBERÁ SER REALIZADA SOLAMENTE POR INSTALADORES AUTORIZADOS POR LA SUPERINTENDENCIA DE ELECTRICIDAD Y COMBUSTIBLES.

02	Bienvenida y garantía
03	Instrucciones de seguridad y advertencias
06	Conoce tu encimera
07	Datos técnicos
08	Instalación
14	Transformación de gas natural a gas licuado
15	Tabla de reemplazo del inyector
16	Instrucciones para el encendido
17	Solución de problemas
18	Limpieza y mantenimiento
19	Tener en cuenta
20	Servicio Técnico

BIENVENIDA

Estimado cliente:

Gracias por comprar nuestra encimera, está diseñada para ser usada fácilmente y acompañarle por largo tiempo en sus preparaciones culinarias.

Antes de usar su nuevo producto, por favor lea rigurosamente este manual de instrucciones y guárdelo para futuras referencias.

GARANTÍA

Su producto viene con una póliza de garantía de nuestro Servicio Técnico Oficial. Por favor lea las condiciones que se detallan en aquella póliza y conserve su boleta como comprobante de compra para asegurarse de no perder su garantía.

Su producto cuenta con un año de garantía desde la fecha de compra. Mantenga el recibo, ya que puede ser requerido por nuestro Servicio Técnico al momento de hacer valer su garantía.

Si su producto venía incluido en la compra de un departamento, la garantía tendrá al menos un año de duración a partir de la fecha de recepción final del departamento. Algunos proyectos cuentan con garantía extendida, puede averiguar su vigencia tomando contacto con nosotros.

Para hacer valer la garantía, debe presentar el documento de recepción final (acta de entrega).

La instalación de su producto debe ser realizada únicamente por nuestro Servicio Técnico Autorizado o por instaladores autorizados por la Superintendencia de Electricidad y Combustibles (SEC).

La instalación por parte de particulares no autorizados puede causar la pérdida de la garantía del producto. Los daños y perjuicios a personas, animales, y/o propiedad como resultado de una instalación defectuosa, son de exclusiva responsabilidad del usuario. Ante cualquier duda con respecto a la vigencia de su garantía o necesidad de atención, contáctese con nosotros, al **(+56) 2 22180010** o al correo: **contacto@groner.cl**.

INSTRUCCIONES DE SEGURIDAD Y ADVERTENCIAS

01. Asegúrese de leer atentamente y comprender este manual de instrucciones antes de intentar instalar u operar esta encimera.
02. Debe haber una ventilación adecuada de la habitación cuando la campana se usa al mismo tiempo que los aparatos que queman gas u otros combustibles.
03. Las instrucciones se proporcionan en interés de su seguridad.
04. Es un requisito legal que todos los aparatos de gas sean instalados por personal calificado únicamente de acuerdo con la legislación vigente. Es su responsabilidad garantizar el cumplimiento de la ley.
05. La instalación de su horno y encimera debe ser realizada únicamente por un Servicio Técnico Autorizado por el fabricante o por instaladores autorizados por la Superintendencia de Electricidad y Combustibles (SEC).
06. Nuestra empresa no se responsabiliza por los problemas que puedan ocurrir como consecuencia del desconocimiento de las instrucciones contenidas en este manual.
07. No se debe intentar modificar este aparato bajo ninguna circunstancia.
08. Los aparatos de cocina pueden calentarse mucho durante el uso; mantenga a los niños y a las mascotas alejadas.
No permita que los niños operen o jueguen con ninguna parte del aparato.
09. No utilice recipientes inestables y asegúrese de que el mango esté colocado lejos del borde de la encimera.
10. Antes de limpiar la encimera, apáguela desde el interruptor automático.
Cuando termine de cocinar, apague todos los controles y deje enfriar.
11. En interés de higiene y seguridad, asegúrese de que la encimera se mantenga limpia.
12. Para limpiar su encimera, no utilice un aparato de limpieza a vapor (EN 60335-2-6).
13. No cubra la encimera ni coloque materiales combustibles sobre o cerca de la superficie, incluso cuando la encimera no esté en uso.
14. No llene los recipientes para freír con más de un tercio de aceite y NUNCA los deje desatendidos.
15. Este aparato está diseñado solo para cocinas domésticas. El uso comercial invalidará la garantía.

INSTRUCCIONES DE SEGURIDAD Y ADVERTENCIAS

16. Estos electrodomésticos no están destinados a ser utilizados por personas (incluyendo niños) con capacidades físicas, sensoriales o mentales reducidas, o con falta de experiencia y conocimiento, a menos que sean supervisados o instruidos sobre el uso del electrodoméstico por una persona responsable de su seguridad.
17. Si el cable de alimentación está dañado, debe ser reemplazado únicamente por un agente de servicio autorizado o una persona calificada.
18. No sumerja el aparato ni el cable de alimentación en agua ni en ningún otro líquido. el regulador de gas debe cumplir con EN 16129 o EN 12864 y el código local.
19. Asegúrese de la presión de salida antes de conectar el regulador de gas al producto. La manguera flexible debe cumplir con la norma de aprobación y el código local.
20. Mantenga los materiales de empaque (bolsa plástica, espuma, clavos, etc...) alejado de los niños. Por favor deseche los materiales de empaque de una manera responsable con el medioambiente.
21. Este dispositivo no se debe accionar durante más de 15 segundos. Si durante estos 15 segundos, el quemador no se enciende, dejar de actuar sobre el dispositivo y abrir la puerta del recinto. Para volver a encender el quemador, espere al menos 1 minuto. En el caso de una extinción accidental de las llamas del quemador, cierre el mando de accionamiento del quemador. No intente encender los quemadores por al menos 1 min.
22. El uso de un artefacto para cocinar a gas produce calor y humedad en el lugar donde está instalado. Se debe asegurar de contar con una buena ventilación natural o mecánica (campana extractora).
23. La utilización intensa y prolongada del artefacto puede necesitar una ventilación complementaria, por ejemplo, abrir una ventana o aumentar la potencia de ventilación de su campana extractora.
24. **¡ADVERTENCIA!**
Utilice sólo las protecciones de encimera diseñadas por el fabricante del aparato de cocina o indicadas como adecuadas por el fabricante del aparato en las instrucciones de uso o las protecciones de encimera incorporadas en el aparato. El uso de protecciones inapropiadas puede causar accidentes

INSTRUCCIONES DE SEGURIDAD Y ADVERTENCIAS

25. Su encimera no está destinada a funcionar por medio de un temporizador externo o de un sistema de control remoto separado (EN 60335-2-6).
26. **PRECAUCIÓN:** El proceso de cocinado debe ser supervisado. Un proceso de cocinado corto debe ser vigilado continuamente (EN 60335-2-6).
27. **¡ADVERTENCIA!** Cocinar sin vigilancia sobre una encimera con grasa o aceite puede ser peligroso y puede tener como resultado un fuego (EN 60335-2-6).
28. **NUNCA** intente extinguir un fuego con agua, se debe desconectar el aparato y entonces cubrir las llamas, por ejemplo con una tapa o una manta ignífuga. (EN 60335-2-6).
29. **¡IMPORTANTE!** Las ollas o recipientes deben quedar en contacto al 100% con la parrilla del quemador. La olla debe tener contacto con los 4 puntos de la parrilla, nunca quedar ladeada o en contacto con solo 2 o 3 puntos de apoyo.
30. **¡IMPORTANTE!** Para los modelos QEG4-V y QEG5VL (cristal GAS) utilice únicamente ollas de fondo plano. El uso de ollas o utensilios con base cóncava, convexa o que se encuentren deformados (como tostadoras de pan) pueden provocar accidentes como el estallido del vidrio.
31. La encimera viene por defecto con inyectores para Gas Natural. Si desea realizar el cambio a Gas licuado, asegúrese de instalar los inyectores correctos en cada quemador. Revise la tabla de la pg. 15 para más detalles.
¡IMPORTANTE! el cambio de los inyectores lo debe realizar un técnico certificado ante la SEC.

CONOCE TU ENCIMERA

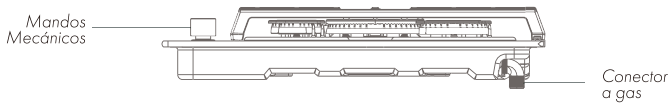
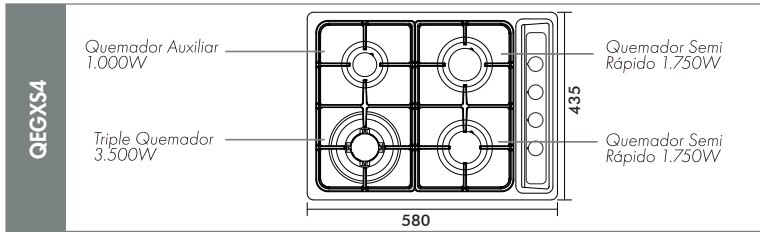

Aunque haya utilizado una encimera de gas anteriormente, es importante que lea atentamente estas instrucciones antes de utilizar el aparato, prestando especial atención a las instrucciones de instalación y seguridad. Si tiene algún problema para instalar, utilizar o cocinar con su encimera, consulte estas instrucciones para asegurarse de que se hayan cumplido todas.

¡ADVERTENCIA! Por su propia seguridad, asegúrese de seguir estas instrucciones de instalación, uso y mantenimiento. Guarde estas instrucciones en un lugar seguro para consultas futuras.

DATOS TÉCNICOS

Aplicable para gas natural o gas licuado

TIPO	QUEMADOR DE GAS DE TRIPLE LLAMA	QUEMADOR DE GAS RÁPIDO	QUEMADOR DE GAS SEMI RÁPIDO	QUEMADOR DE GAS AUXILIAR	MATERIAL	POTENCIA ELÉCTRICA (W)
QEGXS4	3.5kW	-	1.75kW	1.0kW	Acero inoxidable	0,82

TIPO	AMPERAJE	POTENCIA CALORÍFICA KW	DISPOSITIVO SEGURIDAD (TERMOPAR)	FUENTE DE ALIMENTACIÓN	TAMAÑO PRODUCTO (MM) (ANCHO X FONDO X ALTO)	ENCASTRE (MM) (ANCHO X FONDO X ALTO)
QEGXS4	0,005 A	8	Sí	AC 220-240V 50HZ	580x435x98	550x405x90

TIPO	GN (m3/h)	GLP (g/h)
QEGXS4	0,762	582

ENCIMERA A GAS EMPOTRABLE
 MARCA GRÖNER
 MODELOS: **QEGXS4**
 CATEGORIA: II 2H-3B/P
 CLASE DE ISO ARTEFACTO: 3
 PAÍS DE FABRICACION: CHINA
 NOMBRE FABRICANTE: QINGDAO CO., LTD.
 DIRECCIÓN FABRICANTE: QINGDAO, CHINA.

Para instalar esta encimera necesitará dos asistentes.

Necesitará las siguientes herramientas y materiales para completar la instalación:

ADVERTENCIA:

- Antes de instalar su encimera, asegúrese de que las condiciones de distribución local (naturaleza y presión del gas) y reglaje del artefacto son compatibles.
- Las condiciones de reglaje de este aparato están indicadas en la etiqueta (o placa de características).
- Este aparato no se debe conectar a un dispositivo de evacuación de gases de combustión, debe ser instalado y conectado de acuerdo con la normativa de instalación vigente. Se debe prestar especial atención a los requisitos relevantes en materia de ventilación.

Ubicación de la Instalación

El aparato puede estar ubicado en una cocina / comedor o lavadero, sin embargo, no puede estar en una habitación que contenga bañera o ducha. La encimera no debe instalarse en un área de menos de 20m³.

Los modelos LPG nunca deben instalarse en un área o espacio interno que este debajo del nivel del suelo, es decir, en un sótano.

Disposición para Ventilación

El área que contiene el aparato debe tener un suministro de aire de acuerdo con BS5440: Parte 2. El área debe tener una ventana que se abra o equivalente, algunas áreas también pueden requerir una ventilación permanente. Si el área tiene un volumen entre 5-10m³, requerirá una ventilación de 50cm² de área efectiva, a menos que tenga una puerta que se abra directamente al exterior. Si la habitación tiene un volumen inferior a 5m³, requerirá una ventilación de 100 cm² de área efectiva. (Fig. 1). Si hay otros aparatos que queman combustible en la misma área, se debe consultar BS5440: Parte 2 para determinar los requisitos de ventilación.

NOTA: El uso de un aparato de cocción a gas provoca la producción de calor y humedad en el área en la que está instalado. Asegúrese siempre de que la cocina esté bien ventilada; mantenga abiertos los orificios de ventilación natural o instale un dispositivo de ventilación mecánica. (Fig. 2). Cuando utilice más de una zona de cocción a la vez, abra una ventana si no hay un extractor mecánico o no funciona. (Fig. 3).

Sección mínima entrada de aire: 100cm²

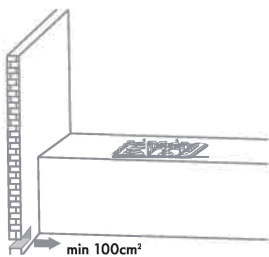

fig. 01

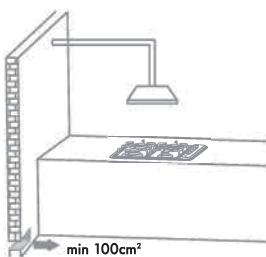

fig. 02

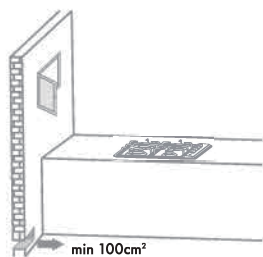

fig. 03

INSTALACIÓN

Instalación y Fijación de la Encimera (solo personal cualificado)

El aparato se puede instalar en cualquier encimera con un grosor de 40 mm o 50 mm. Ninguna superficie sobresaliente o campana extractora debe estar más cerca que 650 mm de la encimera. Fije el aparato en su posición (fig. 04). Los lados de los gabinetes adyacentes de arriba pueden tener menos de 650 mm hasta 400 mm, siempre que sean resistentes al calor y al vapor. Estas placas se suministran con un sello especial que evita que los líquidos se filtren por debajo del aparato. Siga estas instrucciones para colocar correctamente este sello:

Separe los sellos de su respaldo asegurándose de que la protección transparente aún se adhiera al sello. Dé vuelta la placa y coloque correctamente la junta * S * (Fig. 5) debajo del borde de la placa de modo que la parte exterior de la junta coincida perfectamente con el borde exterior de la placa. Los extremos de las tiras deben encajar entre sí sin superponerse. Fije el sello a la encimera de manera uniforme y segura, presionándolo firmemente en su lugar.

A	B	C	D	E	F	G
550	405	60min	150min	90min	400	650min

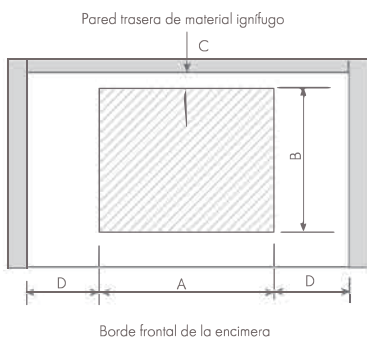

fig. 04

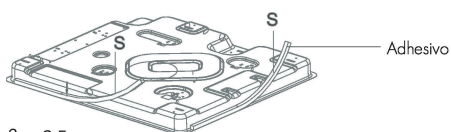
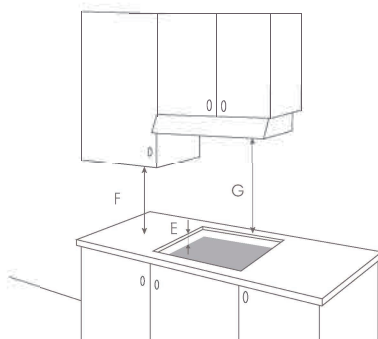

fig. 05

INSTALACIÓN

Opciones de Instalación

En el caso de las placas calefactoras incorporadas, cuando el fabricante especifique que se incluirá una separación horizontal debajo de la base de la encimera, la distancia mínima declarada no excederá de 150 mm.

El uso intensivo prolongado del aparato puede requerir ventilación adicional, por ejemplo, la apertura de una ventana o una ventilación más eficaz, por ejemplo, aumentando el nivel de ventilación mecánica cuando esté presente.

PRECAUCIÓN: Las partes accesibles pueden estar calientes cuando la parrilla está en uso. Los niños pequeños deben mantenerse alejados.

PRECAUCIÓN: Este aparato es solo para cocinar. No debe utilizarse para otros fines, por ejemplo, calefacción.

Al instalar una encimera de gas sobre un cajón o una unidad de vivienda estándar, se deben tomar las precauciones adecuadas para evitar el contacto con la superficie de la encimera, ya que puede calentarse mucho durante su funcionamiento.



El método recomendado es fijar un panel de madera dentro del armario a una distancia de 15 mm por debajo de la parte inferior de la encimera (Fig. 6).

Este panel debe tener una ventilación adecuada en la parte trasera.

NOTA: El panel debajo de la encimera debe ser fácilmente removible para permitir cualquier requerimiento de servicio.

INSTALACIÓN

Inserción y Fijación de la Encimera

Antes de insertar la encimera en la superficie de trabajo, siga las siguientes instrucciones:

1. Retire los soportes de las cacerolas y las tapas de los quemadores antes de poner la encimera boca abajo, teniendo cuidado de no dañar las bujías de ignición y los termopares.
2. Coloque el sello "S" alrededor del borde inferior de la encimera como se muestra en la siguiente ilustración. Es importante aplicar este sello uniformemente sin espacios o superposiciones para evitar que los líquidos se filtren debajo de la encimera.
3. Coloque la encimera en la abertura de instalación y empújela hacia abajo de modo que la encimera descansa firmemente sobre el mesón.
4. Fije la encimera en su posición con los soportes de fijación suministrados. Atornille un extremo del soporte en los orificios perforados ubicados en la parte inferior de la encimera. El otro extremo del soporte debe colocarse debajo del mesón para asegurar su posición.

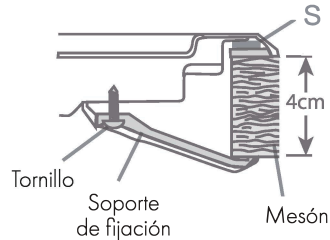
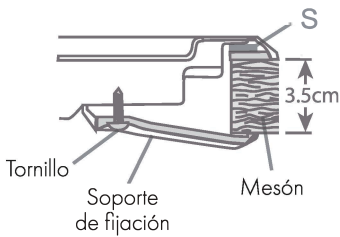

Conexión de Gas (solo personal cualificado)

La conexión de gas debe ser únicamente ejecutada por un técnico calificado de acuerdo a la legislación vigente.

El aparato tiene un conector de tubería roscado G 1/2 para conectarlo a la red de gas. Asegúrese de que la conexión se realice mediante un tubo rígido.

Al realizar la conexión de gas, es importante colocar la junta (A) entre el tubo de entrada (C) y el codo (B) para asegurar un sello de gas hermético (Fig. 8).

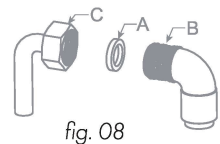

fig. 08

INSTALACIÓN

Conexión Eléctrica

El aparato debe ser conectado a la red por un ingeniero de gas calificado mediante cableado fijo a través de una salida de derivación con fusibles conmutada bipolar protegida por un fusible de 3 A y con una separación de contactos de al menos 3 mm en todos los polos.

Los cables del cable de alimentación están coloreados de acuerdo con el siguiente código: Verde y amarillo = Tierra, Azul = Neutro, Marrón = Positivo.

IMPORTANTE: El aparato debe ser conectado por un técnico calificado de acuerdo a la legislación vigente o por el Servicio Técnico Autorizado de Gröner.

Se rechaza toda responsabilidad por daños a personas, animales, cosas o a la propiedad misma, causados por no seguir las instrucciones previas o por cualquier tipo de manipulación de cualquier parte del artefacto.

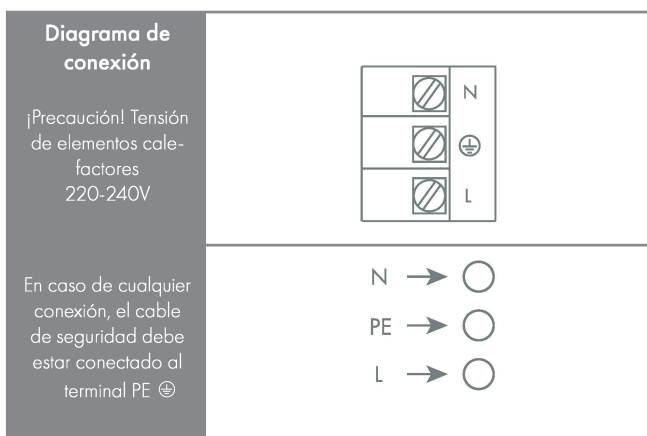

TRANSFORMACIÓN DE GAS NATURAL A GAS LICUADO

IMPORTANTE: Recuerde que solamente un instalador autorizado puede realizar la transformación de gas. De no ser así, el fabricante no se hace responsable.

Siga las siguientes instrucciones para instalar inyectores de repuestos:

1. Desconecte el aparato del suministro eléctrico y de gas.
2. Quite los componentes del quemador "B" y los soportes de las parrillas (Fig. 9).
3. Retire los inyectores "A" (fig. 9) con una llave de tubo y reemplácelos por otros adecuados al gas a utilizar.

Configuración de Caudales Mínimos:

1. Encienda el suministro de Gas Licuado y los quemadores. Gire los controles para encender la llama y ponga en posición mínima.
2. Quite las perillas de control "M" (Fig. 10).
3. Inserte un destornillador pequeño "D" en el orificio en la parte superior del grifo "C" y gire el tornillo de ajuste hacia la izquierda o hacia la derecha hasta que la llama del quemador se regule convenientemente a la posición baja.
4. Asegúrese de que al girar rápidamente de la posición máxima a la mínima la llama no se apague.
5. Reemplace las perillas "M".

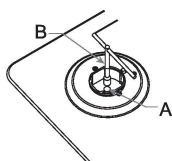

fig. 09

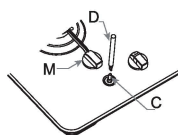

fig. 10

REEMPLAZO DEL INYECTOR

Tabla de Reemplazo del Inyector

	QUEMADORES	GAS	PRESIÓN NORMAL (mbar)	POTENCIA NORMAL (kW)	DIÁMETRO DEL INYECTOR mm (tolerancia ± 0.01)	ENTRADA DE CALOR NOMINAL (kW MIN)
1	AUXILIAR	BUTANO	29	1	0.49	0.6
		PROPANO	37	1	0.49	0.6
		NATURAL	20	1	0.72	0.6
2	SEMI RÁPIDO	BUTANO	29	1.75	0.67	0.8
		PROPANO	37	1.75	0.67	0.8
		NATURAL	20	1.75	0.97	0.8
3	RÁPIDO	BUTANO	29	3.0	0.86	1.2
		PROPANO	37	3.0	0.86	1.2
		NATURAL	20	3.0	1.18	1.2
4	TRIPLE LLAMA	BUTANO	29	3.5	0.95	2.6
		PROPANO	37	3.5	0.95	2.6
		NATURAL	20	3.5	1.35	2.6

INSTRUCCIONES PARA EL ENCENDIDO

1. Para encender la encimera, presione hacia abajo el mando correspondiente y gírelo en sentido antihorario hasta el símbolo de la llama grande (Fig.11).
2. Mantenga la perilla presionada hasta que se encienda el quemador.
3. Regulador de la llama: Gire el mando hasta obtener la llama de acuerdo a la indicación. Cuando el mando se gira a la posición ●, la llama se extinguirá. Por favor corte el suministro de gas después de usarlo.

NOTA: Se pueden usar fósforos para encender los quemadores en caso de un corte de energía.

Mantenga la perilla de control presionada durante 15 segundos para asegurarse de que el quemador permanezca encendido cuando se suelta. Si el quemador no permanece encendido, espere 1 minuto antes de volver a encenderlo.

- Llama apagada
- ★ 🔥 Llama máxima
- 🔥 Llama mínima



Seleccione el Quemador Correcto

Seleccione el quemador que mejor se adapte al recipiente que va a utilizar. Asegúrese que la olla que utilice tenga fondo plano para evitar que se vuelque.

Consulte la tabla a continuación y la fig. 12.

Quemador	Triple Llama 3500W	Rápido 3000W	Semi-rápido 1750 W	Auxiliar 1000W
Φ Ollas (cm)	24-26	20-22	16-18	10-14

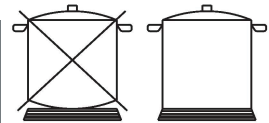

fig. 12

NOTA: Este dispositivo se encenderá durante 15 segundos. Si durante este tiempo el quemador no se enciende, cierre la válvula de gas y ventile el recinto durante al menos 1 minuto antes de volver a encender la encimera.

ATENCIÓN: En el caso de una extinción accidental de las llamas del quemador, apague el quemador inmediatamente. No intente volver a encender la encimera al menos por 1 minuto. Ventile la habitación.

IMPORTANTE: Las ollas o recipientes deben quedar en contacto al 100% con la parrilla del quemador. La olla debe tener contacto con los 4 puntos de la parrilla, nunca quedar ladeada o en contacto con solo 2 o 3 puntos de apoyo.

Para los modelos QEG4-V y QEG5VL (cristal GAS) utilice únicamente ollas de fondo plano. El uso de ollas o utensilios con base cóncava, convexa o que se encuentren deformados (como tostadoras de pan) pueden provocar accidentes como el estallido del vidrio.

¡ADVERTENCIA! Está prohibido utilizar una olla con un diámetro inferior de más de 26 cm. en el quemador de triple llama, de lo contrario el vidrio podría causar daños o romperse.

SOLUCIÓN DE PROBLEMAS

Consulte la guía a continuación si hay algún problema con la encimera.

LLAMA DESPAREJA O AMARILLA EN LUGAR DE AZUL.

Apague y compruebe los siguientes puntos:

1. ¿Están instalados correctamente los quemadores?
2. ¿Están despejados los orificios del quemador?
3. Compruebe que no haya caído polvo en la llama volviéndola amarilla.

¿EL QUEMADOR NO SE ENCIENDE?

Compruebe que la alimentación esté encendida o que el fusible no se haya fundido. Asegúrese de que el encendedor no esté cubierto de restos de comida.

¿HAY CHISPA, PERO NO HAY GAS?

Asegúrese de que el gas esté encendido.

Compruebe que los orificios del quemador no estén bloqueados.

¿HUELE A GAS?

Verifique si se ha dejado alguna llave de gas abierta.

Si están apagados, apague el gas de la red y llame a un agente de servicio.

PRECAUCIÓN: No revise el aparato con una llama abierta. No encienda ningún fósforo.

¿SIGUE SIN FUNCIONAR?

Llame al servicio técnico autorizado de Gröner.

LIMPIEZA Y MANTENIMIENTO

Hierro Fundido o Piezas Esmaltadas

Para limpiar la encimera, las tapas de los quemadores y los soportes de la encimera, utilice un paño suave y agua caliente con jabón.

Las manchas difíciles se pueden eliminar con un agente limpiador no abrasivo, para no dañar el esmalte de la superficie.

Mantenga limpias y secas las bujías y termopares para un correcto encendido y funcionamiento.

NOTA: los soportes para sartenes esmaltados también se pueden limpiar de forma segura en el lavaplatos automático.

Acero Inoxidable

Para limpiar la superficie de la encimera, límpiela con un paño empapado en agua caliente con jabón y luego seque con un paño suave para evitar rayar.

Superficie de Vidrio

En el caso de placas de cristal, si el vidrio está roto u observa hendiduras en su superficie, desconecte el aparato y no lo limpie, ni lo utilice. Contáctese con el servicio técnico oficial de Gröner.

Se debe usar un limpiador no abrasivo en las superficies de vidrio.

Cualquier limpiador abrasivo (incluyendo Cif) rayará la superficie y podría borrar las marcas del panel de control. El vidrio se puede limpiar de manera efectiva simplemente usando una solución diluida de agua y detergente suave y secándolo para que brille con un paño limpio.

Perillas de Control

Las perillas de control se pueden quitar para una limpieza a fondo, si es necesario, pero asegúrese de no dañar el sello. Para limpiar las perillas, utilice un paño húmedo y jabón.

TENER EN CUENTA

Desembalaje



Luego de desembalar el artefacto, deseche todos los elementos del embalaje procurando no causar daño al medio ambiente. La mayoría de los materiales usados para embalar el artefacto son respetuosos del medio ambiente; son 100% reciclables y están marcados con los símbolos adecuados.

ADVERTENCIA:

– Cuando esté desembalando, mantenga alejados de los niños todos los materiales del embalaje (bolsas de polietileno, piezas de poliestireno, etc.).

Cómo desechar el artefacto



Los artefactos antiguos no deberían ser desechados del mismo modo que los otros desechos domésticos normales, sino que deben ser llevados hasta un centro de acopio y reciclaje para electrodomésticos y aparatos electrónicos. La aparición de un símbolo de reciclaje en el producto, en el manual de instrucciones o en el embalaje, es señal de que el aparato puede ser reciclado. Los materiales usados en el interior del aparato son reciclables y tienen una etiqueta con dicha información. Al reciclar materiales u otras partes de aparatos usados, usted está haciendo un aporte significativo al medio ambiente.

Su autoridad local le puede entregar información sobre los centros de acopio para aparatos usados.

Servicio Técnico Autorizado

Estimado cliente,

¡Felicitaciones por su compra, estamos confiados en que su producto le entregará momentos de gran satisfacción!

Por favor destine algunos minutos a leer detenidamente el Manual de Instrucciones antes de operar su producto. De esta forma, se asegurará de usarlo correctamente y sin riesgo.

Este producto ha sido fabricado bajo estrictas normas de calidad y ha sido sometido a un riguroso control antes de su comercialización, lo que asegura un excelente funcionamiento en condiciones normales de uso.

Si no encuentra solución a su duda o problema, o solicita coordinar la visita de un técnico, puede contactarse con nuestro servicio técnico oficial al **+56 2 22180010** o al correo **contacto@groner.cl**, el cual se encuentra centralizado en la Región Metropolitana. Desde la central se deriva al servicio técnico de cada región.

Le sugerimos revisar la siguiente información:

PÓLIZA DE GARANTÍA LEGAL

GRÖNER garantiza el correcto funcionamiento del producto que es objeto de la presente póliza y en cumplimiento con lo establecido en la ley N° 19.496 se otorga a este producto una garantía por el período de 12 meses a contar de la fecha de adquisición, la cual deberá ser acreditada adjuntando su respectiva boleta o factura de compra.

El plazo de un año no será renovado o prorrogado debido a reparaciones al producto sin perjuicio de lo dispuesto por el artículo 41 de la Ley 19.496.

Esta garantía cubre defectos de funcionamiento de origen técnico de la unidad o de sus componentes, mano de obra y repuestos necesarios para la restitución del producto a su estado original de funcionamiento normal "siempre que este no se hubiere deteriorado por algún hecho imputable al artículo" (Art. 21, Párrafo 1, Ley 19.496).

Por lo tanto, esta póliza no cubrirá daños físicos, roturas o defectos de funcionamiento provocados por mala instalación, omisión de instrucciones precautorias, golpes, suciedad, uso no doméstico familiar, por caso fortuito, fuerza mayor, exposición a las condiciones meteorológicas adversas, daños causados por uso inadecuado de químicos, intervención de personas no autorizadas evidenciada por la violación de sellos en tornillos de cierre o ajustes, conexión a fuentes de energía inadecuadas o en general, cualquier condición de uso que indique riesgo de daño para el artefacto o para el usuario.

Para hacer efectiva esta garantía, contáctese con nuestro servicio técnico oficial, quienes repararán gratuitamente su producto al cumplir con las condiciones y plazos indicados en esta póliza.

Favor presentar al Servicio Técnico Oficial de GRÖNER, la boleta o factura de la compra del producto. En caso de productos suministrados en obras nuevas, se deberá acreditar con el acta de entrega de la propiedad para hacer valer su garantía.

Para cualquier duda, consulta, sugerencia o reclamo en relación a esta garantía contáctese con nosotros vía correo al: **contacto@groner.cl** o vía teléfono al **+56 2 22180010**.

La presente garantía es válida y únicamente en Chile.
www.groner.cl

GRÖNER

www.groener.cl